

SECCION TIPO DE FIRME

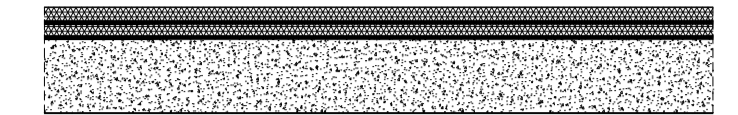

AGLOMERADO ASFALTICO TIPO S-12 E:4cm
 RIEGO ADH. EAR-1, 0,50 KG/M2 S.
 AGLOMERADO ASFALTICO EN CALIENTE TIPO G-20 E:4cm
 RIEGO DE IMPRIMACION DE LIGANTE BITUMINOSO 0,80 KG/M2
 ZAHORRA COMPACTADA 98% PROCTOR MODIF. E:20cm
 EXPLANADA MEJORADA

SECCION TIPO DE ACERA

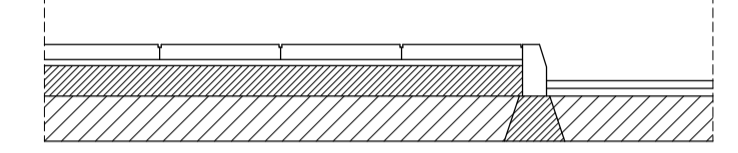

BALDOSA HIDRAULICA 20x20x2,5 4 PASTILLAS
 MORTERO DE AGARRE
 CAPA DE HORMIGON HM20 E:10cm
 ZAHORRA COMPACTADA 98% PROCTOR MODIF. E:20cm
 EXPLANADA MEJORADA
 BORDILLO BICAPA HORMIGON 25x12/15x70

- FIRME DE CALZADA
- PAVIMENTO ACERA BALDOSA HIDRAULICA
- ZONAS VERDES
- APARCAMIENTO FIRME ASFALTO

- B1 BORDILLO NO MONTABLE
- B2 BORDILLO DE JARDIN

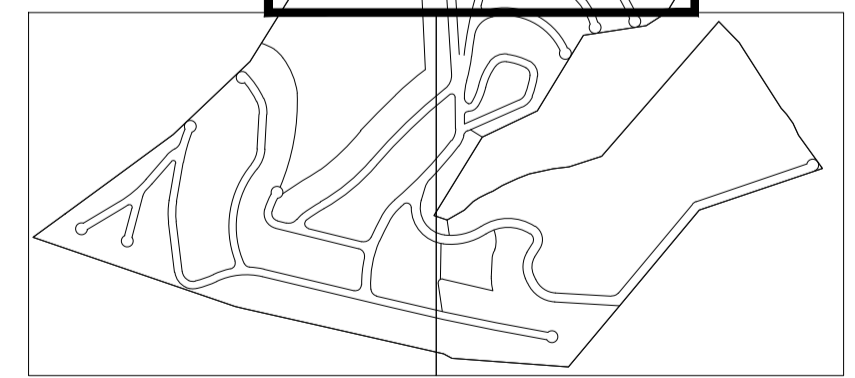
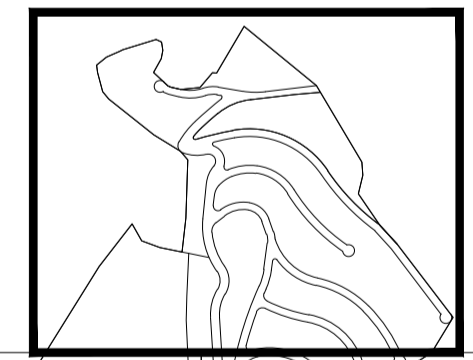

PROYECTO DE URBANIZACION
 "RESIDENCIAL LLIBER"

2017.15
 NOVIEMBRE DE 2017

promotor: GARSIVA, S.L.
 situación: PLAN PARCIAL "MEDINA-LLIBER"
 LLIBER (ALICANTE)

lopez fabia, s.l.p.

alonso lópez fabià, arquitecto

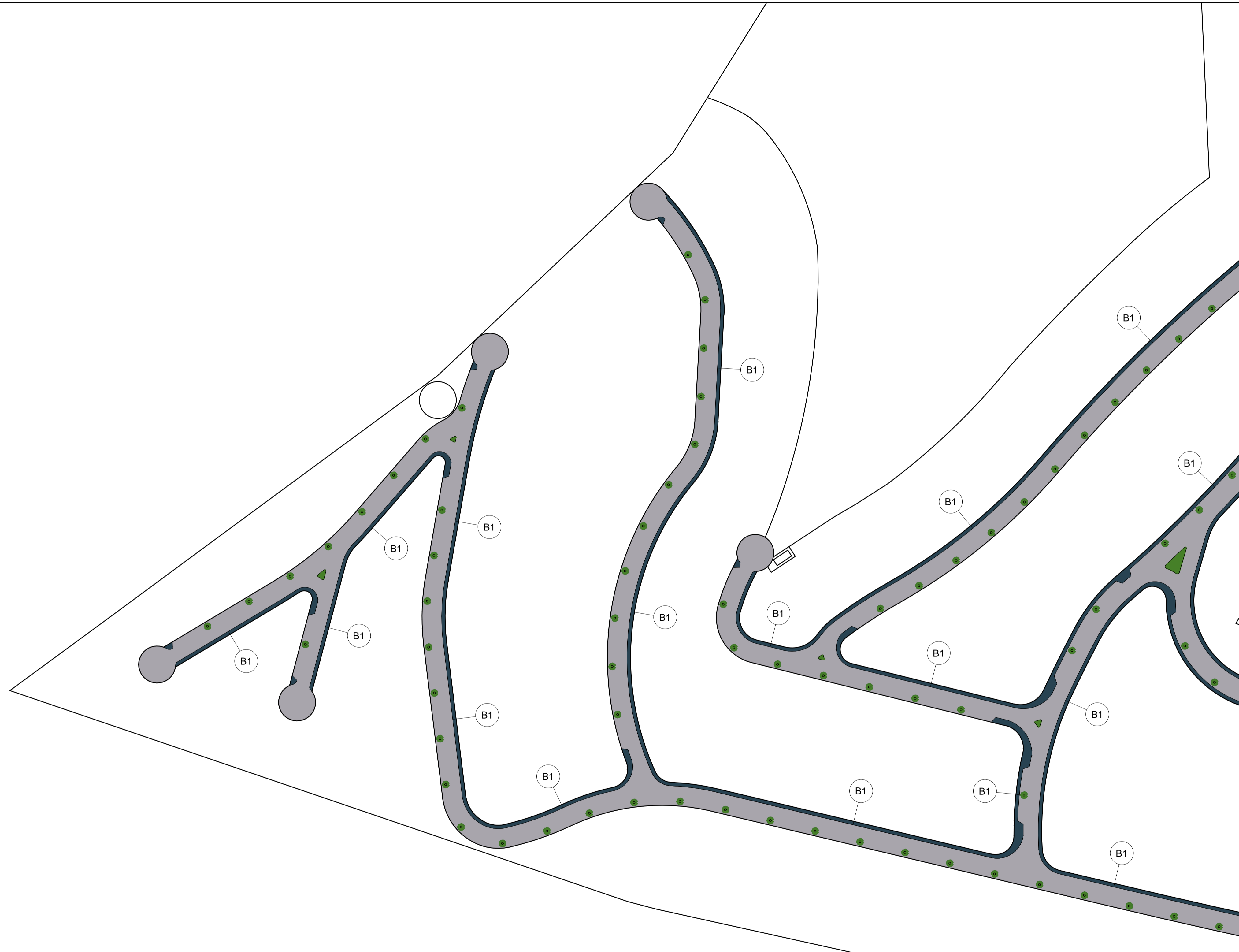

SECCION TIPO DE FIRME

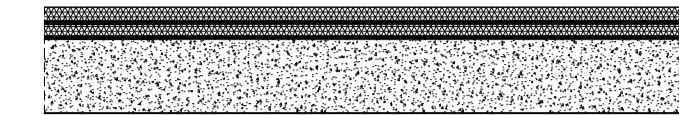

AGLOMERADO ASFALTICO TIPO S-12 E:4cm
 RIEGO ADH. EAR-1, 0,50 KG/M2 S.
 AGLOMERADO ASFALTICO EN CALIENTE TIPO G-20 E:4cm
 RIEGO DE IMPRIMACION DE LIGANTE BITUMINOSO 0,80 KG/M2
 ZAHORRA COMPACTADA 98% PROCTOR MODIF. E:20cm
 EXPLANADA MEJORADA

SECCION TIPO DE ACERA

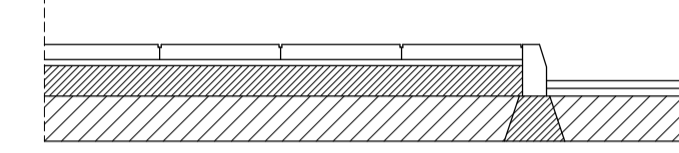

BALDOSA HIDRAULICA 20x20x2,5 4 PASTILLAS
 MORTERO DE AGARRE
 CAPA DE HORMIGON HM20 E:10cm
 ZAHORRA COMPACTADA 98% PROCTOR MODIF. E:20cm
 EXPLANADA MEJORADA
 BORDILLO BICAPA HORMIGON 25x12/15x70

- FIRME DE CALZADA
- PAVIMENTO ACERA BALDOSA HIDRAULICA
- ZONAS VERDES
- APARCAMIENTO FIRME ASFALTO

- B1 BORDILLO NO MONTABLE
- B2 BORDILLO DE JARDIN

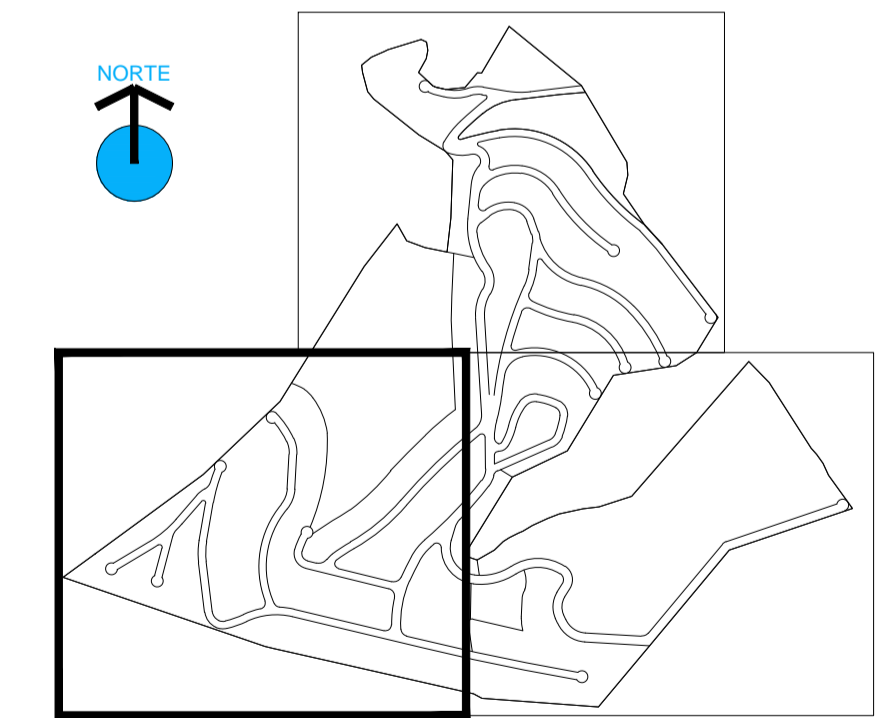

PROYECTO DE URBANIZACION
 "RESIDENCIAL LLIBER"

2017.15
 NOVIEMBRE DE 2017

promotor: GARSIVA, S.L.
 situación: PLAN PARCIAL "MEDINA-LLIBER"
 LLIBER (ALICANTE)

lopez fabia, s.l.p.

alonso lópez fabià, arquitecto

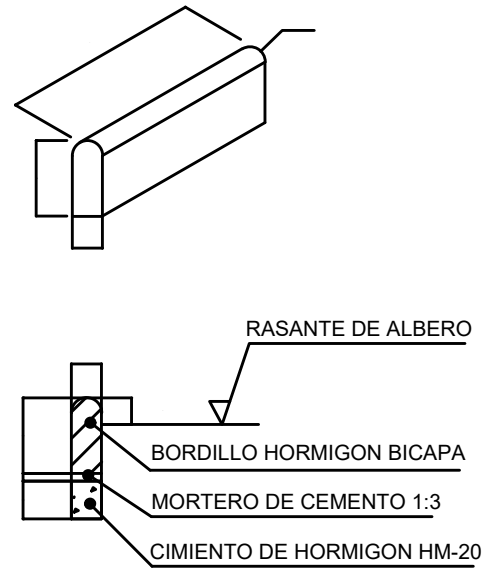
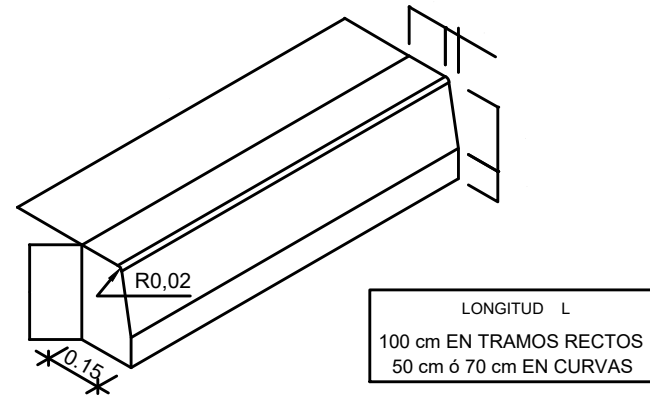

BORDILLO JARDIN DE HORMIGON BICAPA A4

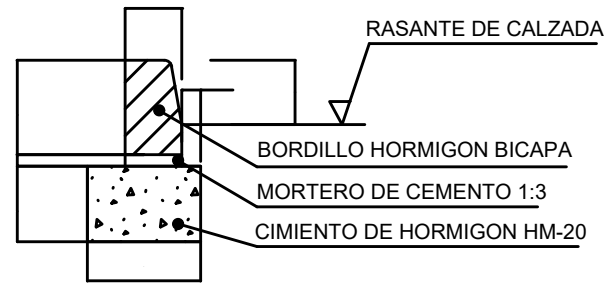

SECCION TIPO

BALDOSA DE HORMIGON BICAPA DE BOTONES

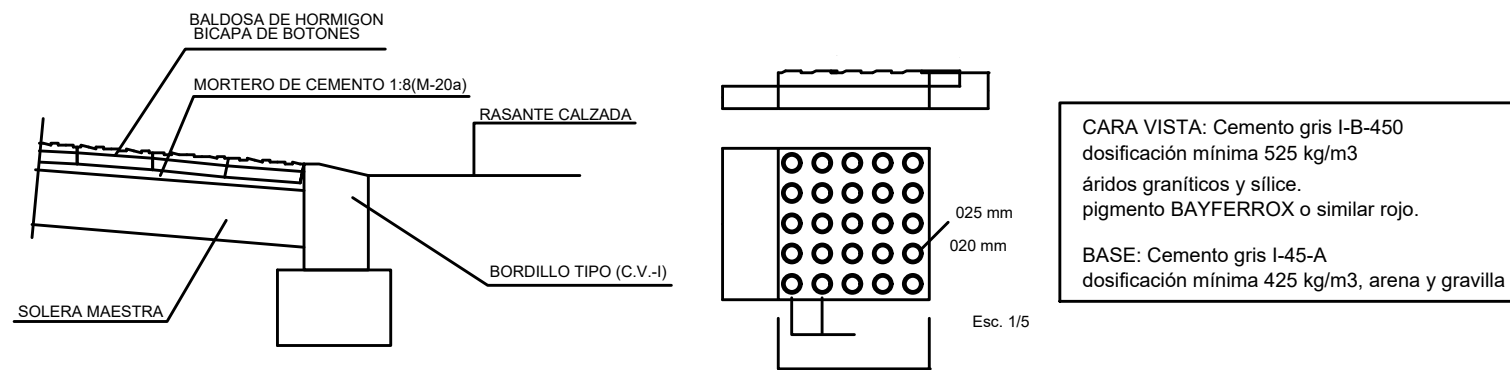

RAMPA EN PASO DE PEATONES

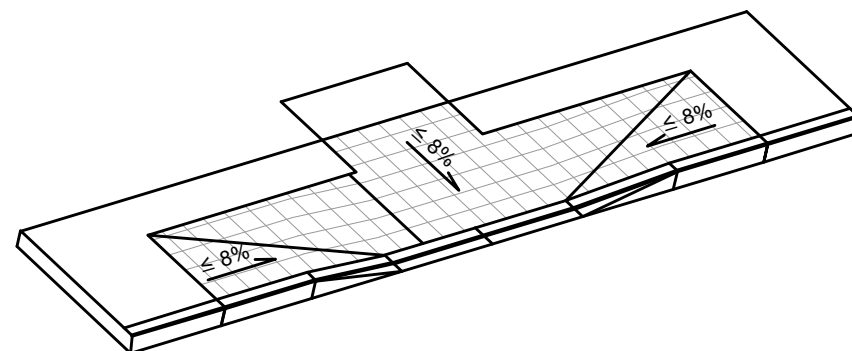
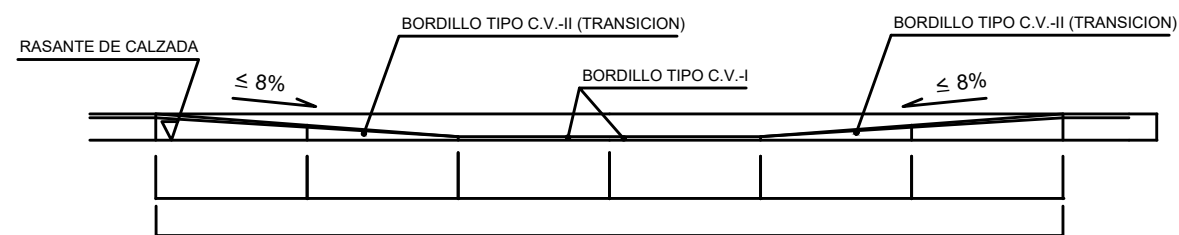

PROYECTO DE URBANIZACION
"RESIDENCIAL LLIBER"

2017.15
NOVIEMBRE DE 2017

promotor: GARSIVA, S.L.
situación: PLAN PARCIAL "MEDINA-LLIBER"
LLIBER (ALICANTE)

lopez fabia, s.l.p.

alonso lópez fabià. arquitecto

S/E 11-4

JARDINERIA Y PAVIMENTACION
DETALLES